

Varenummer: 071100710244100
 Beskrivelse: Kardanaxsel med udtræk 0.110.071.001
 S=244 X=100 Flange Ø120

Mål

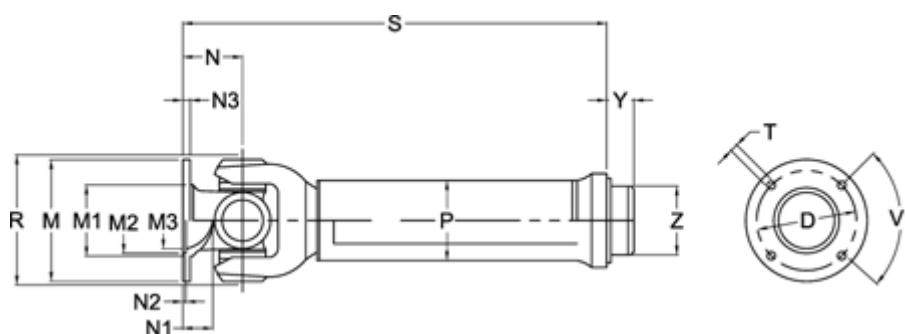

Antal flangehuller	= 8	N1	= 22	Udtræk X = 100
D	= 101,5 +-0,1	N2	= 2,5 +0,5	V1 grader = 45
Flangediameter M	= 120	N3	= 8	Y = 18
M1	= 80.5	P	= 50x3	Z = 44.25
M2	= 75	R1	= 98	
M3	= 61	S min.	= 244	
Maks. bøjningvinkel grader	= 18	Spline dim. DIN 5480	= 35x2x16	
N	= 46	T	= 8 B12	